

# SERIE KOR 4"

KOR07, KOR1.2, KOR2, KOR3 Y KOR4.5

---

BOMBAS SUMERGIBLES

FICHA TÉCNICA

# ALTAMIRA Serie KOR<sup>®</sup>

## COMPLETAMENTE CONSTRUIDAS EN ACERO INOXIDABLE

Estas bombas han sido diseñadas con tecnología de punta y construidas con materiales de la más alta calidad. En su fabricación se utiliza la maquinaria más moderna y precisa, logrando eficiencias hidráulicas sobresalientes que le garantizan bajos costos de operación.

## APLICACIONES

Son ideales para bombear agua limpia de:

- Pozos profundos
- Cisternas
- Norias
- Tinacos
- Ríos
- Lagos
- Fuentes decorativas
- Estanques
- Presas
- Cárcamos, etc.

De esa manera podrá tener agua disponible para llenar depósitos tales como: tinacos, piscinas, cisternas, tanques de presión (hidroneumáticos), alimentar sistemas de enfriamiento, riego, redes de agua potable, etc.

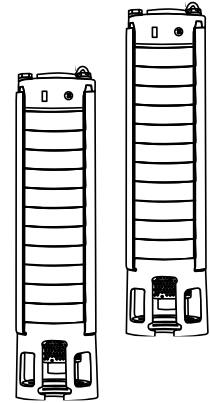

## MATERIALES

Los siguientes materiales tienen fabricación en acero inoxidable:

- Succión y descarga
- Válvula check
- Impulsor
- Tazón
- Tirantes y tuercas
- Eje de la bomba
- Cople
- Colador de succión

Los siguientes materiales son fabricados en NBR:

- Bujes
- Asiento de válvula
- Sellos del tazón

## CARACTERÍSTICAS DE OPERACIÓN

- Temperatura máxima del agua: 30°C
- Máximo contenido de arena: 50 g/m<sup>3</sup>
- pH entre 5.6 y 7





# RANGOS DE OPERACIÓN DISPONIBLES

(Desde 0.16 hasta 91.6 lps)

Las bombas sumergibles ALTAMIRA serie KOR están disponibles en 14 rangos de flujo:

KOR07, KOR1.2, KOR2, KOR3, KOR4.5, KOR6, KOR10, KOR15, KOR20, KOR25, KOR32, KOR40, KOR53 y KOR70.

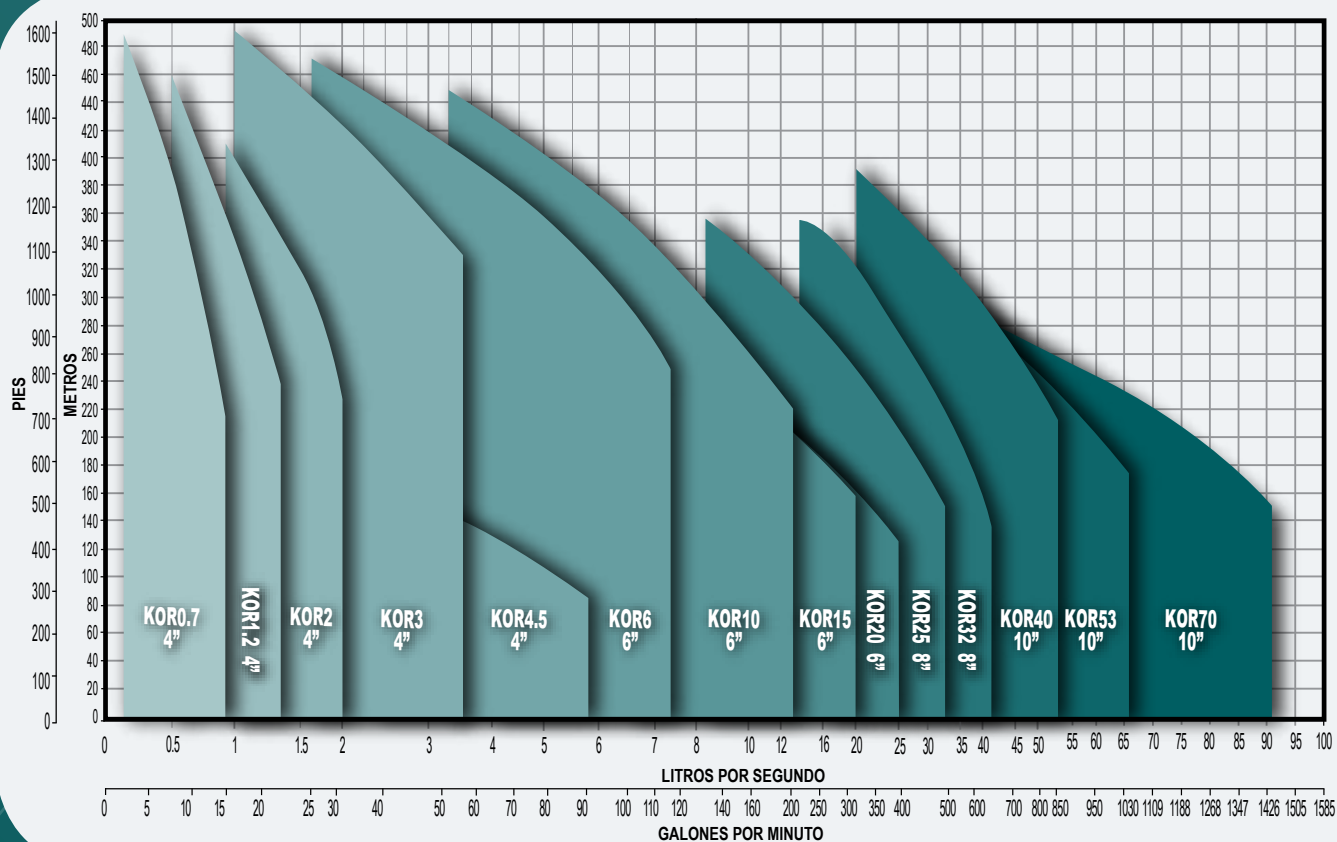

SERIE	CAUDAL NOMINAL		RANGO DE OPERACIÓN		RANGO DE POTENCIA (hp)
	lps	gpm	lps	gpm	
KOR07	0.7	11	0.16 - 0.83	2.6 - 13.15	0.33 - 5
KOR1.2	1.2	19	0.5 - 1.33	8 - 21	0.5 - 7.5
KOR2	2	31	0.83 - 2	13.2 - 31.7	0.5 - 10
KOR3	3	47	1 - 3.5	15.8 - 55.4	1 - 20
KOR4.5	4.5	71	2.3 - 5.8	36.4 - 91.9	2 - 10
KOR6	6	95	1.6 - 7.3	25.3 - 115.7	1.5 - 40
KOR10	10	158	3.3 - 13.3	52.3 - 210.8	2 - 60
KOR15	15	237	4.1 - 20	64.9 - 317	2 - 75
KOR20	20	317	6.6 - 25	104.6 - 396.2	5 - 60
KOR25	25	396	8.3 - 33.3	131.5 - 527.8	7.5 - 100
KOR32	32	507	13.3 - 41.6	210.8 - 659.3	7.5 - 150
KOR40	40	634	20 - 53.3	317 - 844.8	15 - 250
KOR53	53	840	26.6 - 66.6	421.6 - 1,055.6	20 - 250
KOR70	70	1,109	33.3 - 91.6	527.8 - 1,451.8	30 - 250

# COMPONENTES PRINCIPALES

## ALTAMIRA *Serie KOR*<sup>®</sup>

# 4"

### Resistentes a la corrosión

Componentes principales fabricados en acero inoxidable AISI 304.

- 1 Descarga con rosca cónica (NPT)
- 2 Válvula check, minimiza los efectos causados por el golpe de ariete
- 3 Impulsor
- 4 Tazón
- 5 Colador de succión
- 6 Succión
- 7 Guardacable, tirantes, tuercas y tornillos
- 8 Cople
- 9 Eje de la bomba

Acero inoxidable AISI 304 para las series: KOR07, KOR1.2 y KOR2

Acero inoxidable AISI 431 para las series: KOR3 y KOR4.5

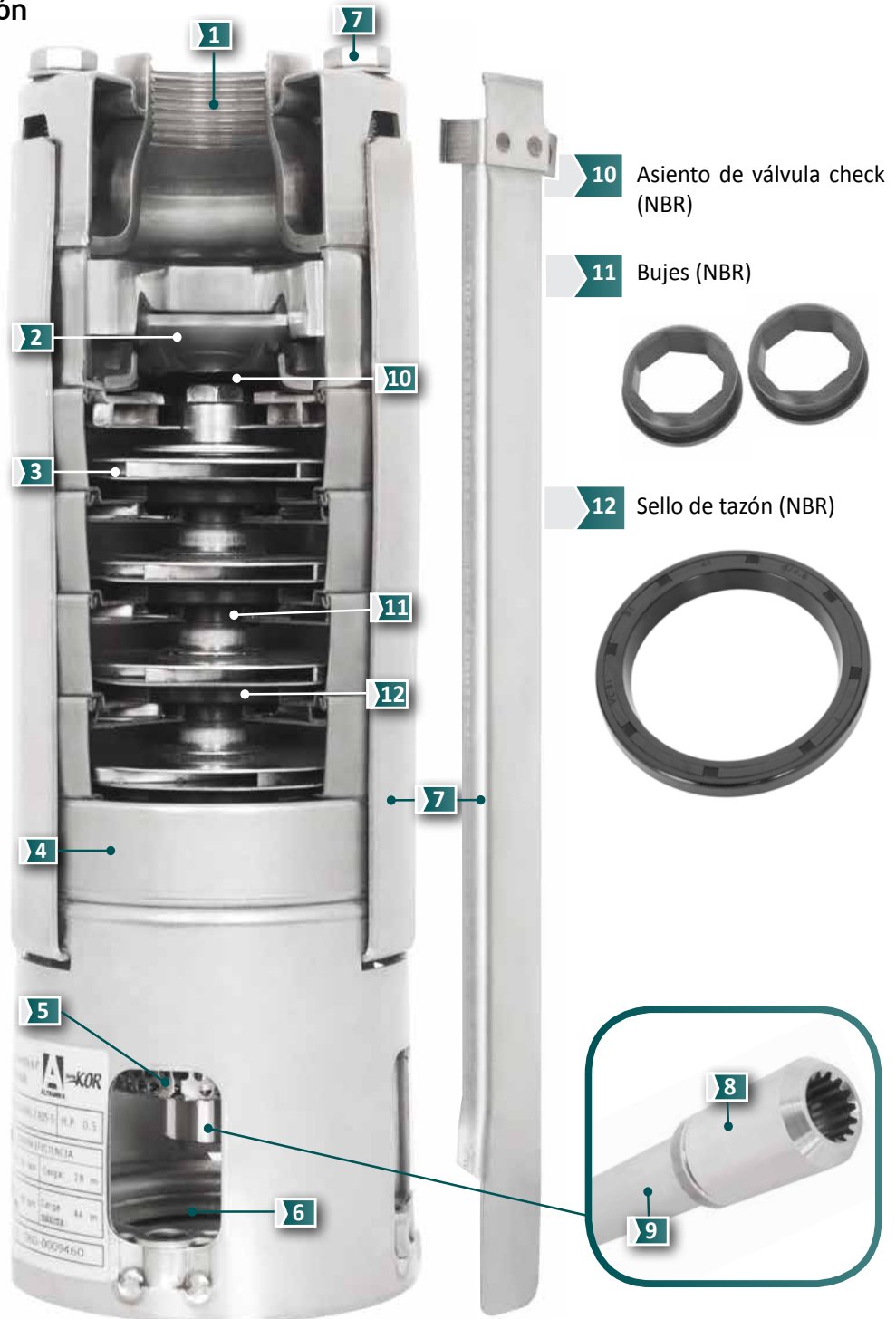

10 Asiento de válvula check (NBR)

11 Bujes (NBR)

12 Sello de tazón (NBR)

8

9

## RANGOS DE OPERACIÓN

(Desde 0.16 hasta 5.8 lps)

Se recomienda seleccionar la bomba en donde el gasto deseado se acerque lo más posible al gasto a máxima eficiencia de la curva.

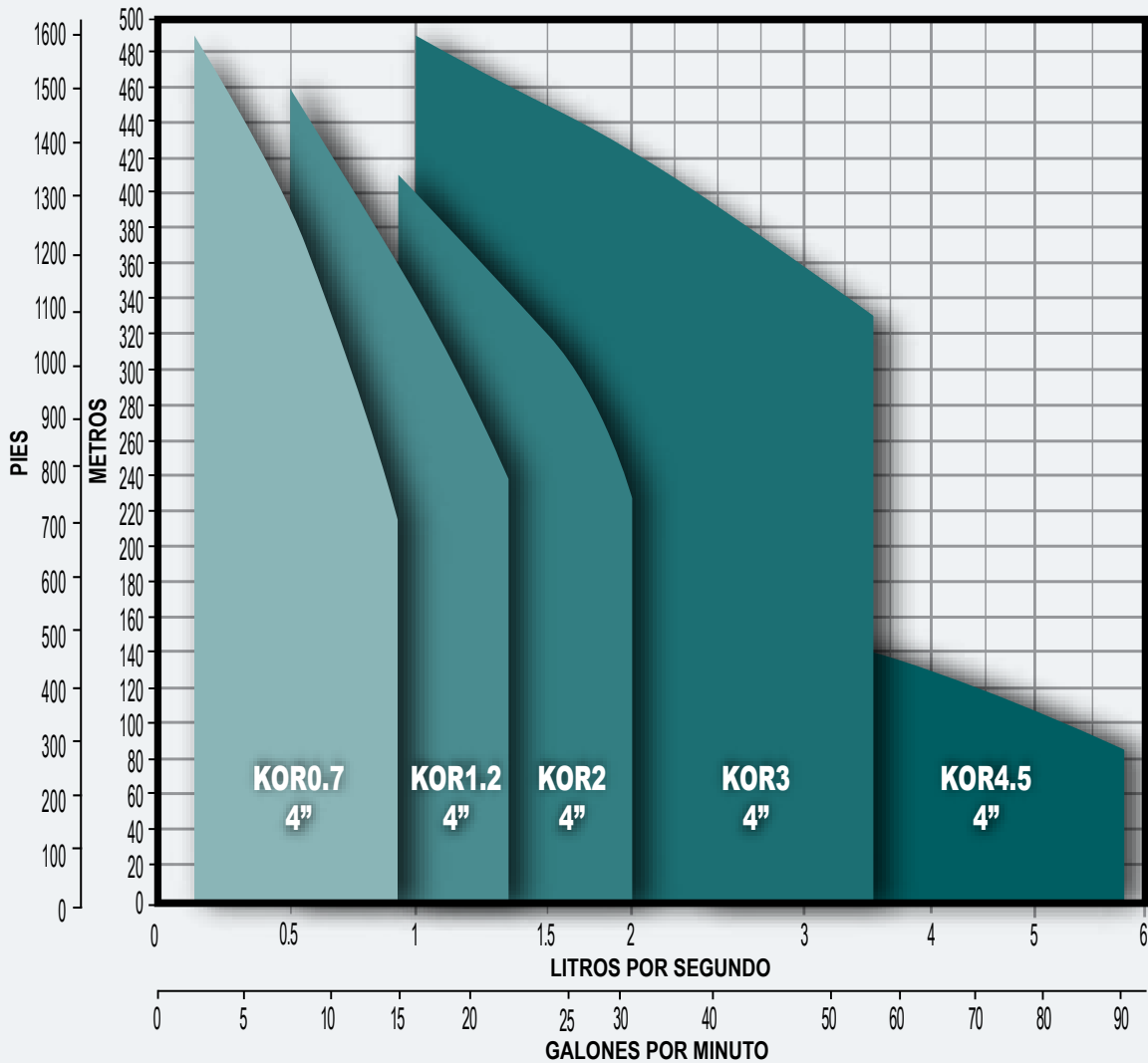

### CÓDIGO DE LA BOMBA

**KOR4.5 R100 - 16**

Serie  
 Caudal nominal en litros por segundo  
 Número de etapas  
 Potencia nominal del motor en HP X 10 (Ejemplo: 100= 10 HP X 10)

SERIE	CAUDAL (lps)		RANGO DE POTENCIA (hp)
	NOMINAL	RANGO	
KOR07	0.7	0.16 - 0.83	0.33 - 5
KOR1.2	1.2	0.5 - 1.33	0.5 - 7.5
KOR2	2	0.83 - 2	0.5 - 10
KOR3	3	1 - 3.5	1 - 20
KOR4.5	4.5	2.3 - 5.8	2 - 10

# SERIE KOR 07

**Gasto nominal: 0.7 lps / 42 lpm / 11 gpm**
**Rango de flujo: 0.16 a 0.83 lps / 10 a 50 lpm / 2.6 a 13.15 gpm**

CÓDIGO	HP NOMINAL	ADEME MÍNIMO RECOMENDADO (pulgadas)	RANGO DE CARGA (m) (mín.- máx.)	MÁXIMA EFICIENCIA	
				CARGA (m)	GASTO (lps/gpm)
KOR07 R03-6	1/3	4"	20 - 49	36	0.6 / 9.5
KOR07 R05-9	1/2		37 - 72	53	
KOR07 R07-12	3/4		49 - 98	72	
KOR07 R10-15	1		63 - 122	94	
KOR07 R15-21	1.5		88 - 170	129	
KOR07 R20-27	2		109 - 219	163	
KOR07 R30-34	3		139 - 277	210	
KOR07 R50-48	5		171 - 400	297	
KOR07 R50-58	5		213 - 489	360	

## DIMENSIONES Y PESOS

Fig.	CÓDIGO	A	B	C	kg
		pulgadas		mm	
1	KOR07 R03-6	3.86"	3.86"	293	2.4
	KOR07 R05-9			356	3
	KOR07 R07-12			419	3.6
	KOR07 R10-15			482	4.2
	KOR07 R15-21			608	5.3
	KOR07 R20-27			734	6.4
	KOR07 R30-34			904	10
	KOR07 R50-48			1200	13.8
	KOR07 R50-58			1410	16.2

A = diámetro de la bomba + guardacable.

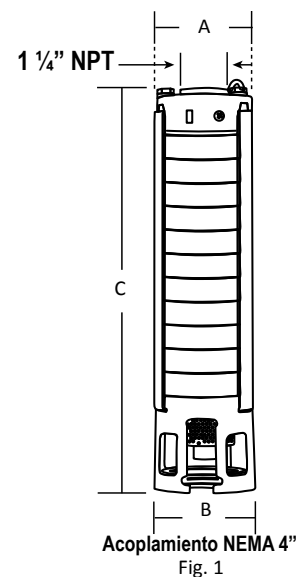

Especificaciones sujetas a cambio sin previo aviso.

**SERIE KOR0.7**

Descarga: 1 ¼" NPT

**0.7 Ips**

KOR0.7

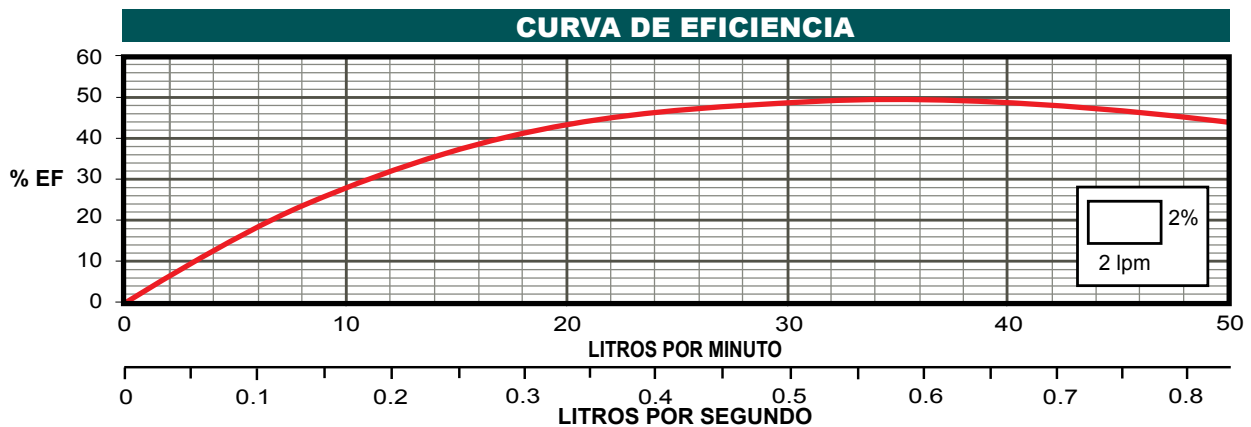
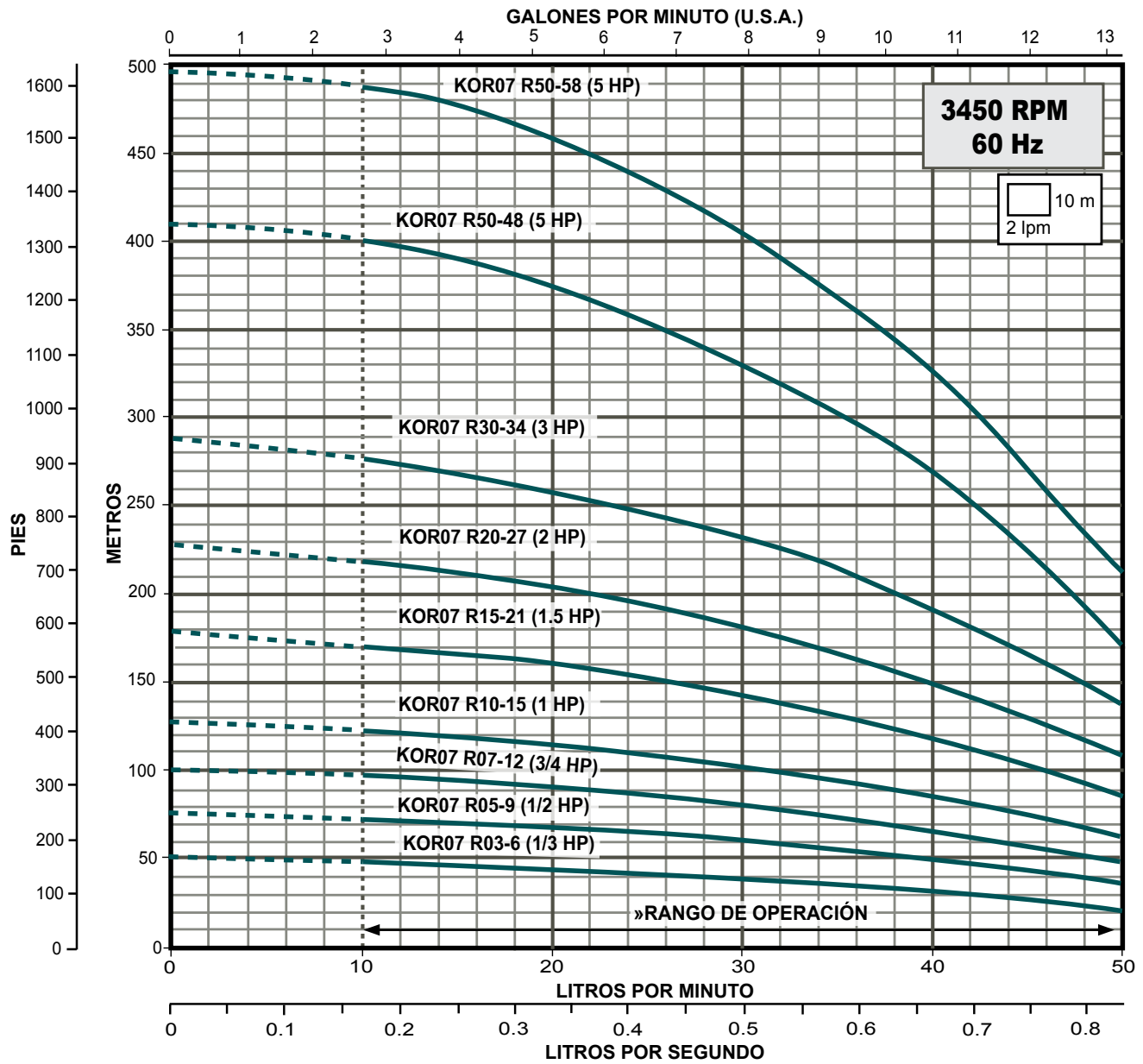

» Trabajar fuera del rango de operación ocasiona alto consumo de energía y daño mecánico en la motobomba.



# SERIE KOR 1.2

**Gasto nominal: 1.2 lps / 72 lpm / 19 gpm**
**Rango de flujo: 0.5 a 1.33 lps / 30 a 80 lpm / 8 a 21 gpm**

CÓDIGO	HP NOMINAL	ADEME MÍNIMO RECOMENDADO (pulgadas)	RANGO DE CARGA (m) (mín.- máx.)	MÁXIMA EFICIENCIA	
				CARGA (m)	GASTO (lps/gpm)
KOR1.2 R05-5	1/2	4"	18 - 39	31	0.96 / 15.3
KOR1.2 R07-7	3/4		30 - 58	49	
KOR1.2 R10-9	1		35 - 72	60	
KOR1.2 R15-13	1.5		56 - 106	88	
KOR1.2 R20-17	2		71 - 137	112	
KOR1.2 R30-23	3		99 - 183	152	
KOR1.2 R50-31	5		131 - 250	206	
KOR1.2 R50-36	5		154 - 290	240	
KOR1.2 R75-56	7.5		239 - 460	378	
KOR1.2 R75-56 (6")	7.5	6"	239 - 460	378	

**Nota:**

- En los modelos que al final tienen (6") significa que es el diámetro nominal de acoplamiento al motor.

**DIMENSIONES Y PESOS**

Fig.	CÓDIGO	A	B	C	kg
		pulgadas	mm	mm	
1	KOR1.2 R05-5	3.86"	3.86"	272	2.3
	KOR1.2 R07-7			314	2.6
	KOR1.2 R10-9			356	3
	KOR1.2 R15-13			440	3.8
	KOR1.2 R20-17			524	4.5
	KOR1.2 R30-23			650	5.7
	KOR1.2 R50-31			841	9.2
	KOR1.2 R50-36			946	10.5
	KOR1.2 R75-56			1430	17.7
2	KOR1.2 R75-56 (6")	5.39"	1430	18.7	

A = diámetro de la bomba + guardacable.

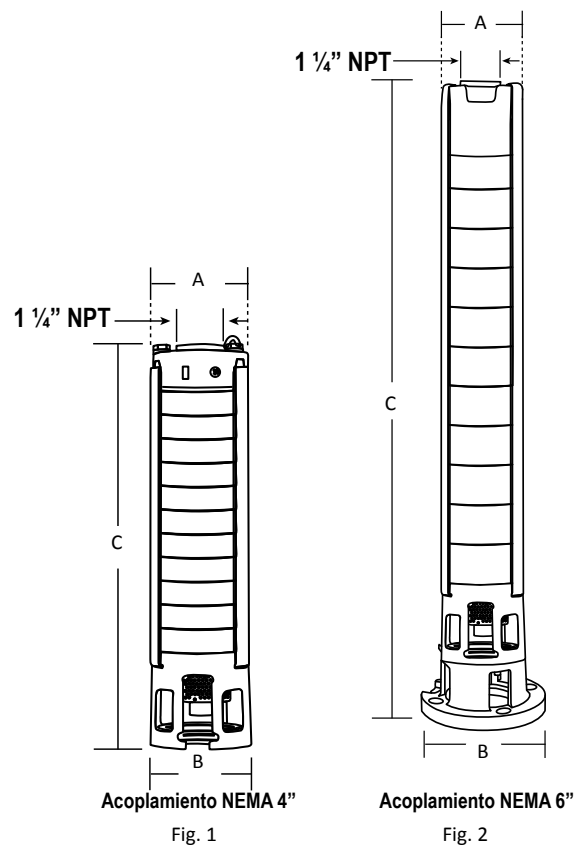

Especificaciones sujetas a cambio sin previo aviso.



**SERIE KOR1.2**

Descarga: 1 ¼" NPT

**1.2 Ips**

KOR1.2

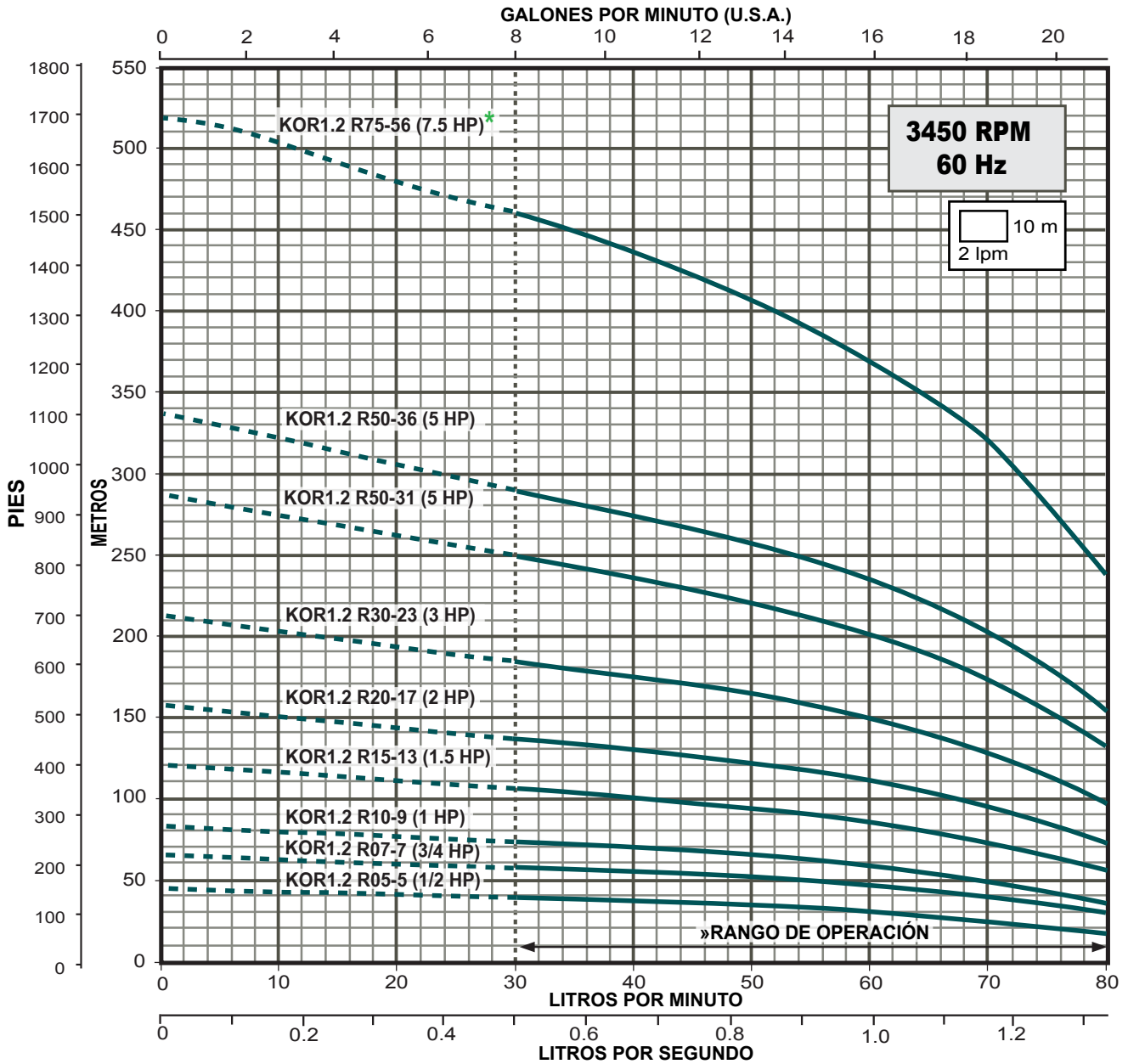

**CURVA DE EFICIENCIA**

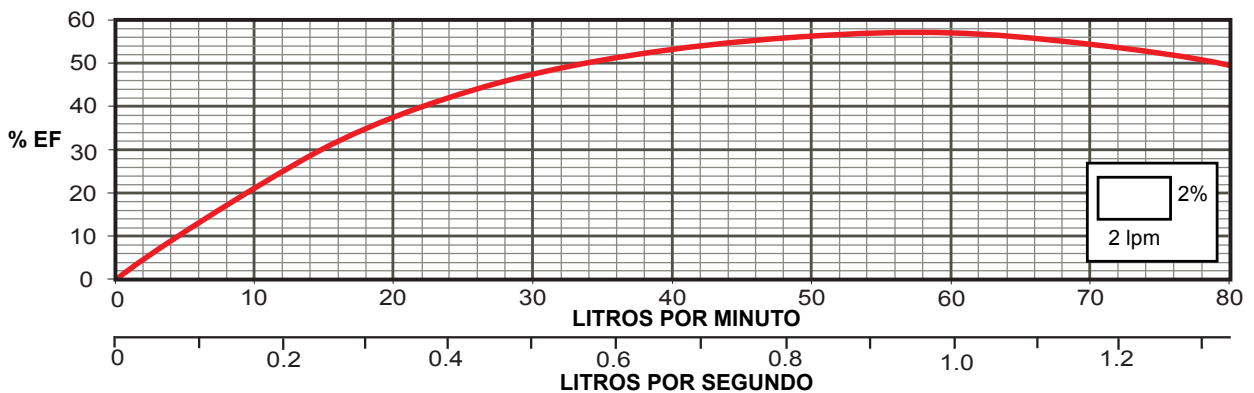

\* Disponible con acoplamiento para motor de 4" o 6".

» Trabajar fuera del rango de operación ocasiona alto consumo de energía y daño mecánico en la motobomba.

# SERIE KOR 2

Gasto nominal: 2 lps / 120 lpm / 32 gpm

Rango de flujo: 0.83 a 2 lps / 50 a 120 lpm / 13.2 a 31.7 gpm

CÓDIGO	HP NOMINAL	ADEME MÍNIMO RECOMENDADO (pulgadas)	RANGO DE CARGA (m) (mín.- máx.)	MÁXIMA EFICIENCIA	
				CARGA (m)	GASTO (lps/gpm)
KOR2 R05-4	1/2	4"	14 - 31	26	1.4 / 23.2
KOR2 R07-5	3/4		20 - 41	33	
KOR2 R10-7	1		30 - 58	49	
KOR2 R15-9	1.5		40 - 72	61	
KOR2 R20-11	2		51 - 88	75	
KOR2 R30-15	3		73 - 121	104	
KOR2 R50-21	5		99 - 165	141	
KOR2 R50-26	5		122 - 201	171	
KOR2 R75-39	7.5		190 - 307	265	
KOR2 R75-39(6")	7.5	6"	190 - 307	265	
KOR2 R100-52F (6")	10		229 - 410	357	

**Notas:**

- En los modelos que al final tienen (6") significa que es el diámetro nominal de acoplamiento al motor.
- Los modelos que incluyen la letra F, indica que la bomba utiliza una FUNDA o manga metálica que le brinda una gran robustez mecánica. Estas bombas tienen descarga con rosca macho.

**DIMENSIONES Y PESOS**

Fig.	CÓDIGO	A	B	C	kg
		pulgadas		mm	
1	KOR2 R05-4	3.86"	3.86"	251	2
	KOR2 R07-5			272	2.2
	KOR2 R10-7			314	2.6
	KOR2 R15-9			356	3
	KOR2 R20-11			398	3.4
	KOR2 R30-15			482	4.1
	KOR2 R50-21			608	5.3
	KOR2 R50-26			713	6.2
	KOR2 R75-39			994	11.1
2	KOR2 R75-39(6")	5.39"	1082	12.2	
3	KOR2 R100-52F (6")			4.65"	1665

A = diámetro de la bomba + guardacable.

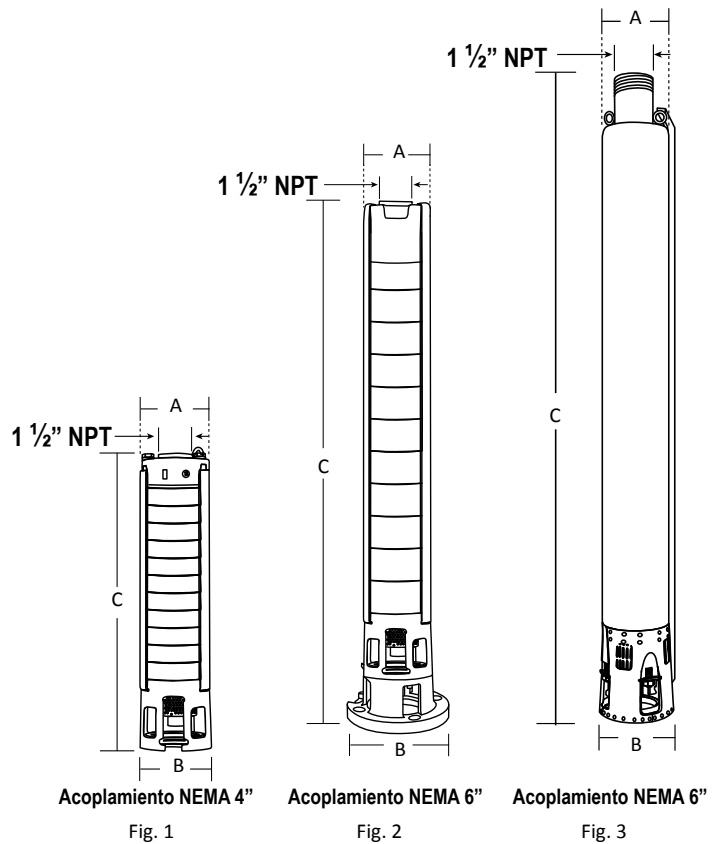

Especificaciones sujetas a cambio sin previo aviso.

**SERIE KOR2**

Descarga: 1 1/2" NPT

**2 Ips**

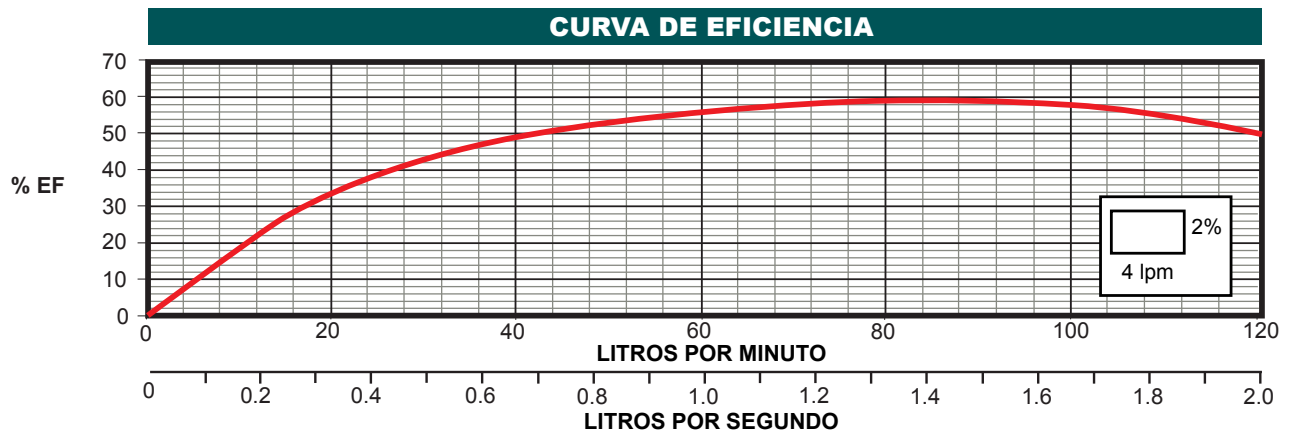
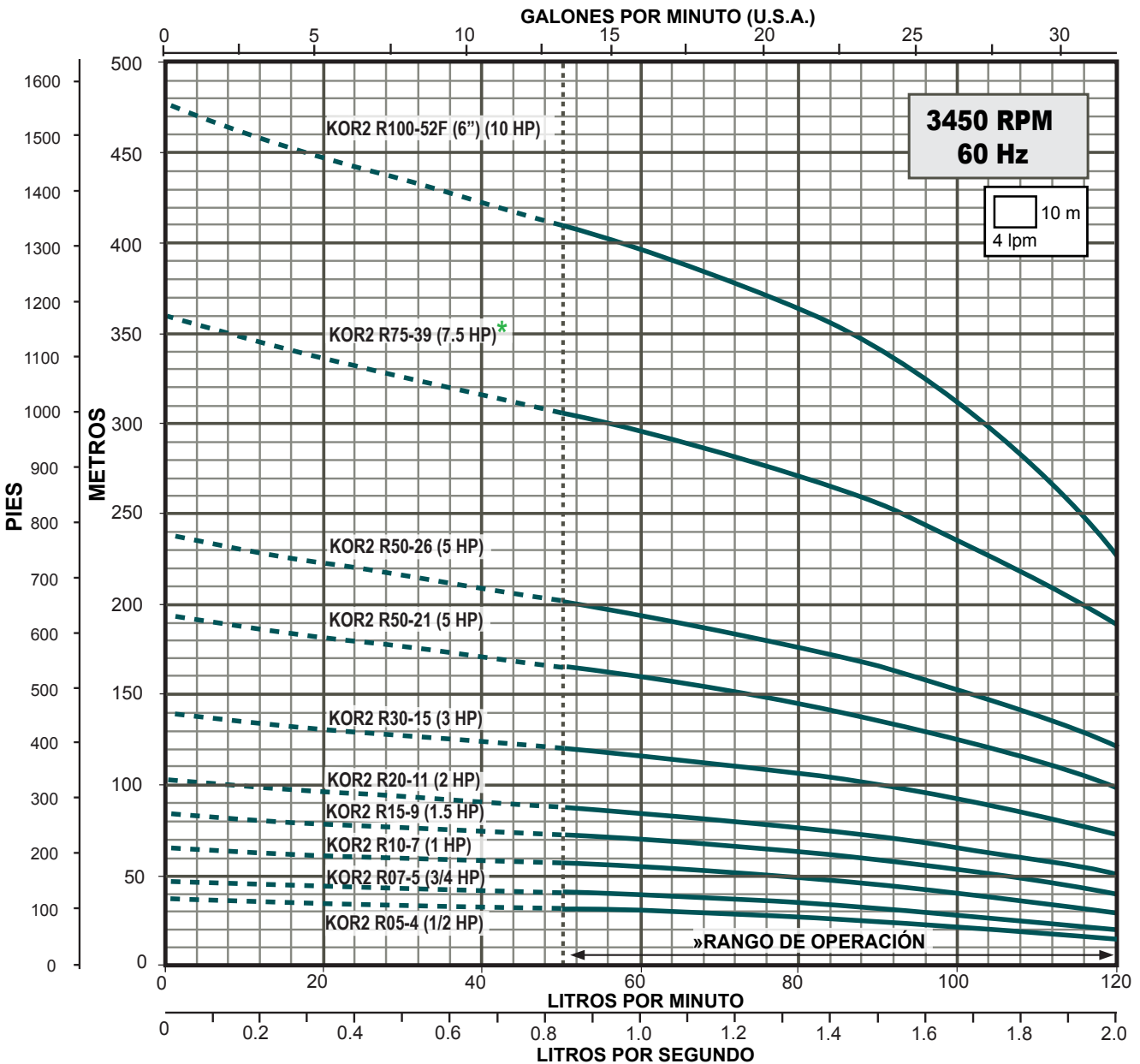

\* Disponible con acoplamiento para motor de 4" o 6".

» Trabajar fuera del rango de operación ocasiona alto consumo de energía y daño mecánico en la motobomba.

# SERIE KOR 3

Gasto nominal: 3 lps / 180 lpm / 47 gpm

Rango de flujo: 1 a 3.5 lps / 60 a 210 lpm / 15.8 a 55.4 gpm

CÓDIGO	HP NOMINAL	ADEME MÍNIMO RECOMENDADO (pulgadas)	RANGO DE CARGA (m) (mín.- máx.)	MÁXIMA EFICIENCIA	
				CARGA (m)	GASTO (lps/gpm)
KOR3 R10-4	1	4"	13 - 30	24	2.5 / 39.6
KOR3 R15-5	1.5		19 - 38	31	
KOR3 R20-7	2		28 - 53	44	
KOR3 R30-9	3		37 - 69	57	
KOR3 R50-12	5		48 - 92	76	
KOR3 R50-15	5		62 - 114	94	
KOR3 R75-21	7.5	6"	86 - 160	132	
KOR3 R75-21(6")	7.5		86 - 160	132	
KOR3 R75-25	7.5	4"	100 - 190	156	
KOR3 R75-25(6")	7.5	6"	100 - 190	156	
KOR3 R100-30	10	4"	124 - 228	189	
KOR3 R100-30(6")	10	6"	124 - 228	189	

**Nota:**

- En los modelos que al final tienen (6") significa que es el diámetro nominal de acoplamiento al motor.

**DIMENSIONES Y PESOS**

Fig.	CÓDIGO	A	B	C	kg
		pulgadas		mm	
1	KOR3 R10-4	3.86"	3.86"	370	3.8
	KOR3 R15-5			412	4.3
	KOR3 R20-7			496	5.3
	KOR3 R30-9			580	6.3
	KOR3 R50-12			706	7.8
	KOR3 R50-15			832	9.3
	KOR3 R75-21			1084	12.3
	2			KOR3 R75-21(6")	5.39"
1	KOR3 R75-25	3.86"	1252	14.3	
2	KOR3 R75-25(6")	5.39"	1252	16	
1	KOR3 R100-30	3.86"	1459	16.8	
2	KOR3 R100-30(6")	5.39"	1459	18.5	

A = diámetro de la bomba + guardacable.

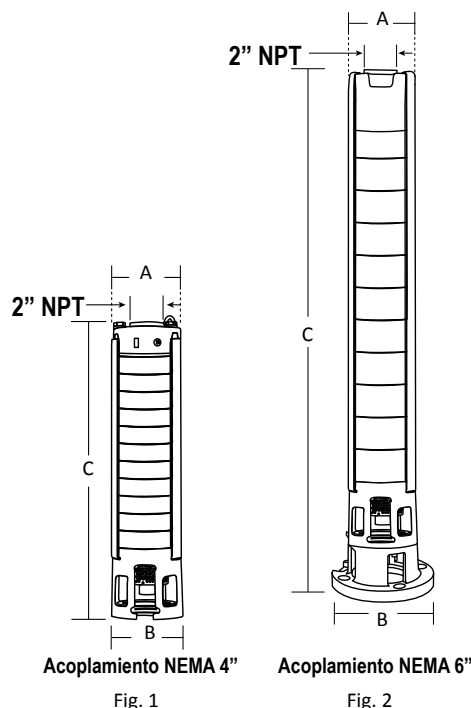

Especificaciones sujetas a cambio sin previo aviso.

**SERIE KOR3**

Descarga: 2" NPT

**3 Ips**

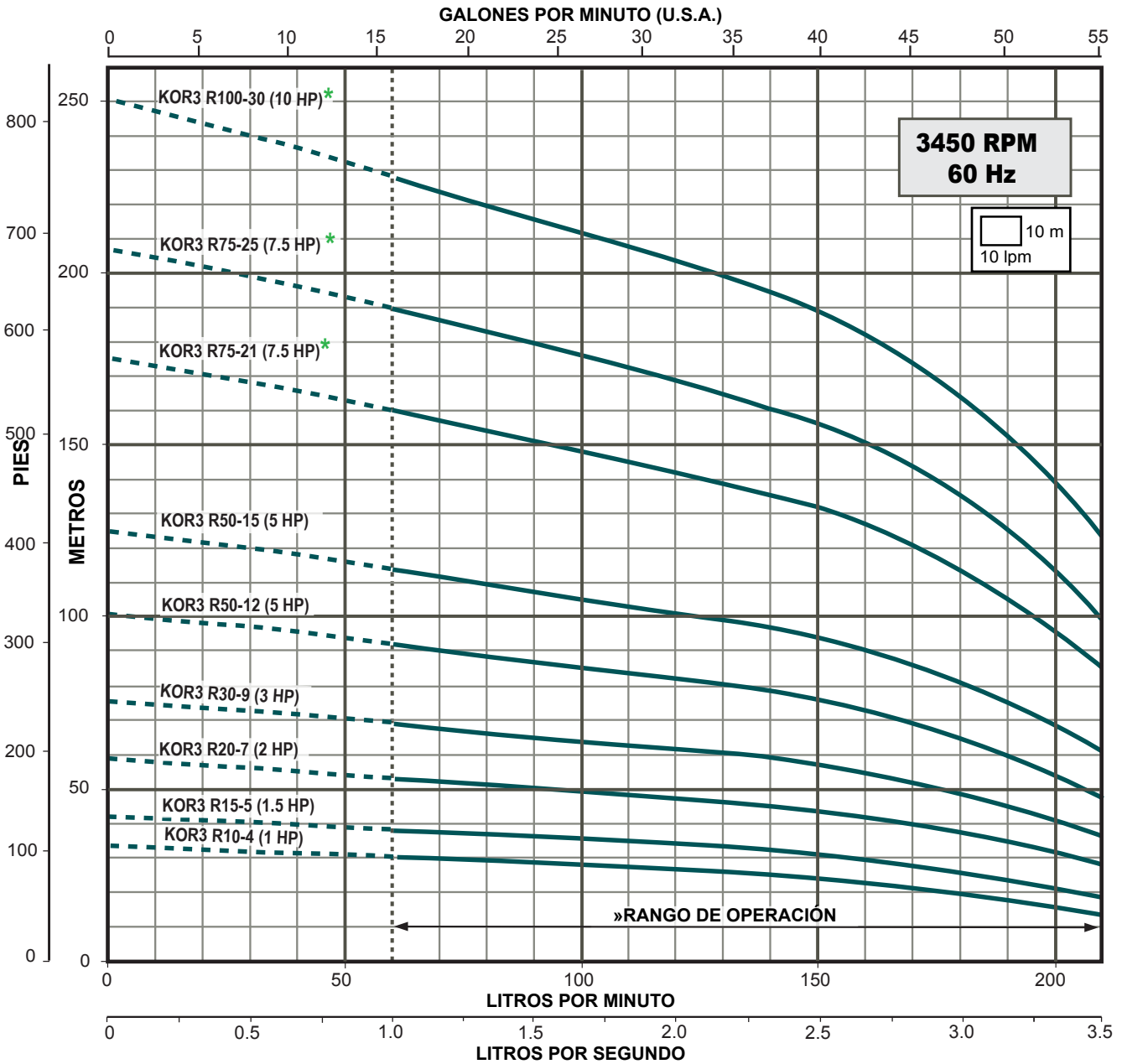

KOR3

**CURVA DE EFICIENCIA**

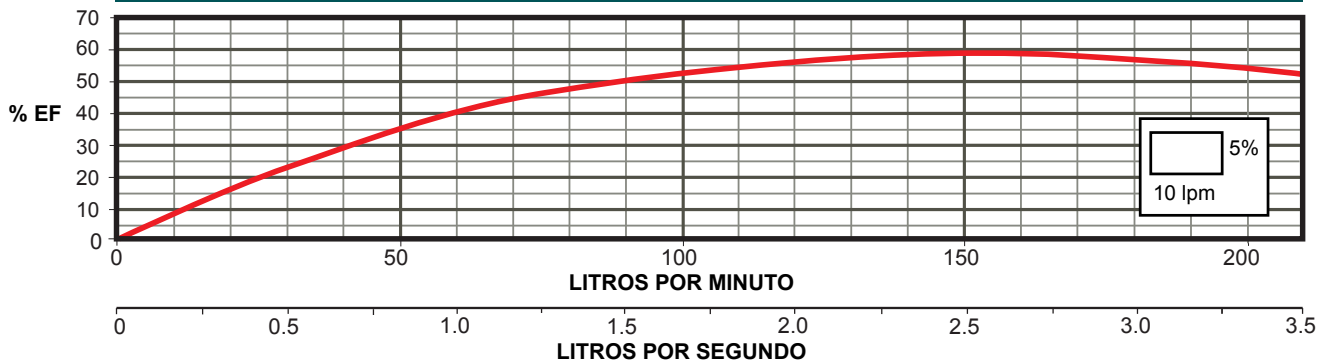

\* Disponible con acoplamiento para motor de 4" o 6".

» Trabajar fuera del rango de operación ocasiona alto consumo de energía y daño mecánico en la motobomba.

# SERIE KOR 3

Gasto nominal: 3 lps / 180 lpm / 47 gpm

Rango de flujo: 1 a 3.5 lps / 60 a 210 lpm / 15.8 a 55.4 gpm

CÓDIGO	HP NOMINAL	ADEME MÍNIMO RECOMENDADO (pulgadas)	RANGO DE CARGA (m) (mín.- máx.)	MÁXIMA EFICIENCIA	
				CARGA (m)	GASTO (lps/gpm)
KOR3 R150-37	15	6"	191 - 283	245	2.5 / 39.6
KOR3 R150-44	15		224 - 338	289	
KOR3 R200-50F	20		258 - 384	329	
KOR3 R200-58F	20		307 - 444	382	
KOR3 R200-66F	20		333 - 496	422	

- Los modelos que incluyen la letra F, indica que la bomba utiliza una FUNDA o manga metálica que le brinda una gran robustez mecánica. Estas bombas tienen descarga con rosca macho.

## DIMENSIONES Y PESOS

Fig.	CÓDIGO	A	B	C	kg
		pulgadas		mm	
2	KOR3 R150-37	3.86"	5.39"	1810	22.2
	KOR3 R150-44			2104	24.6
3	KOR3 R200-50F	4.65"	5.39"	2664	53.2
	KOR3 R200-58F			3000	60.3
	KOR3 R200-66F			3340	67.3

A = diámetro de la bomba + guardacable.

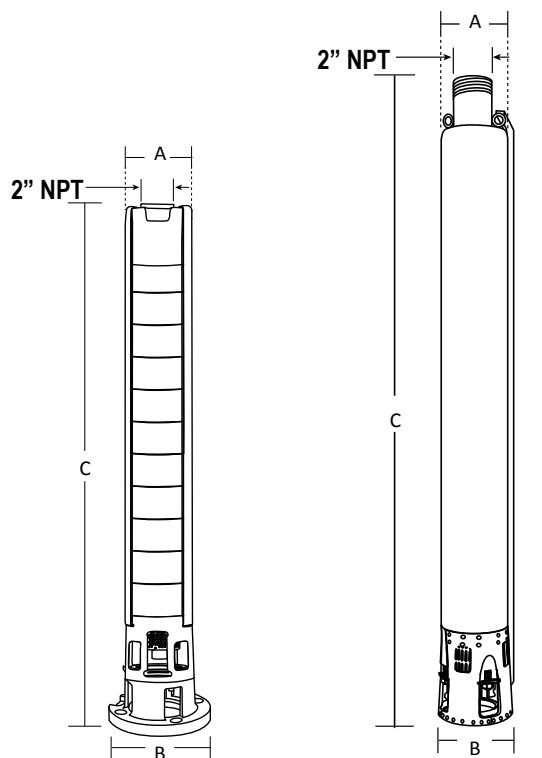

Acoplamiento NEMA 6"

Fig. 2

Acoplamiento NEMA 6"

Fig. 3

Especificaciones sujetas a cambio sin previo aviso.

**SERIE KOR3**

Descarga: 2" NPT

**3 Ips**

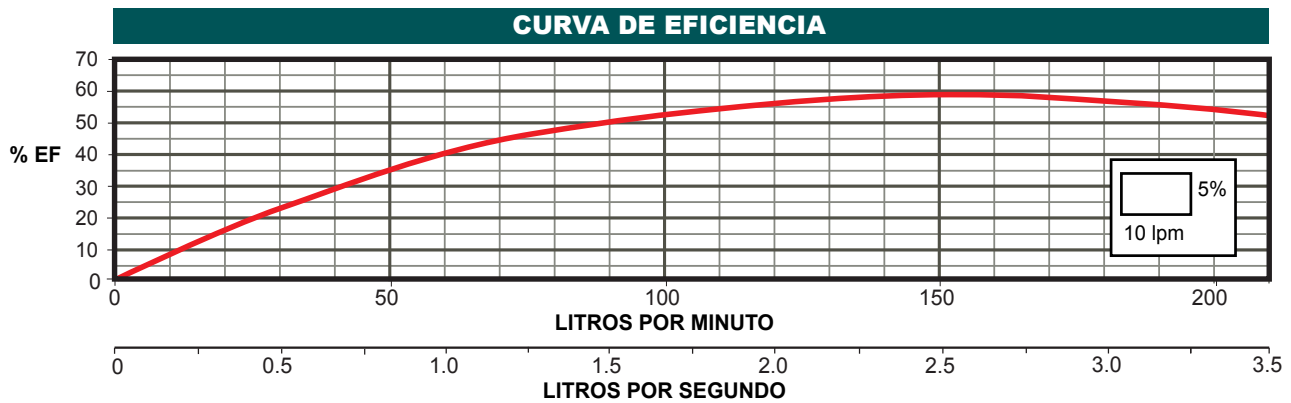
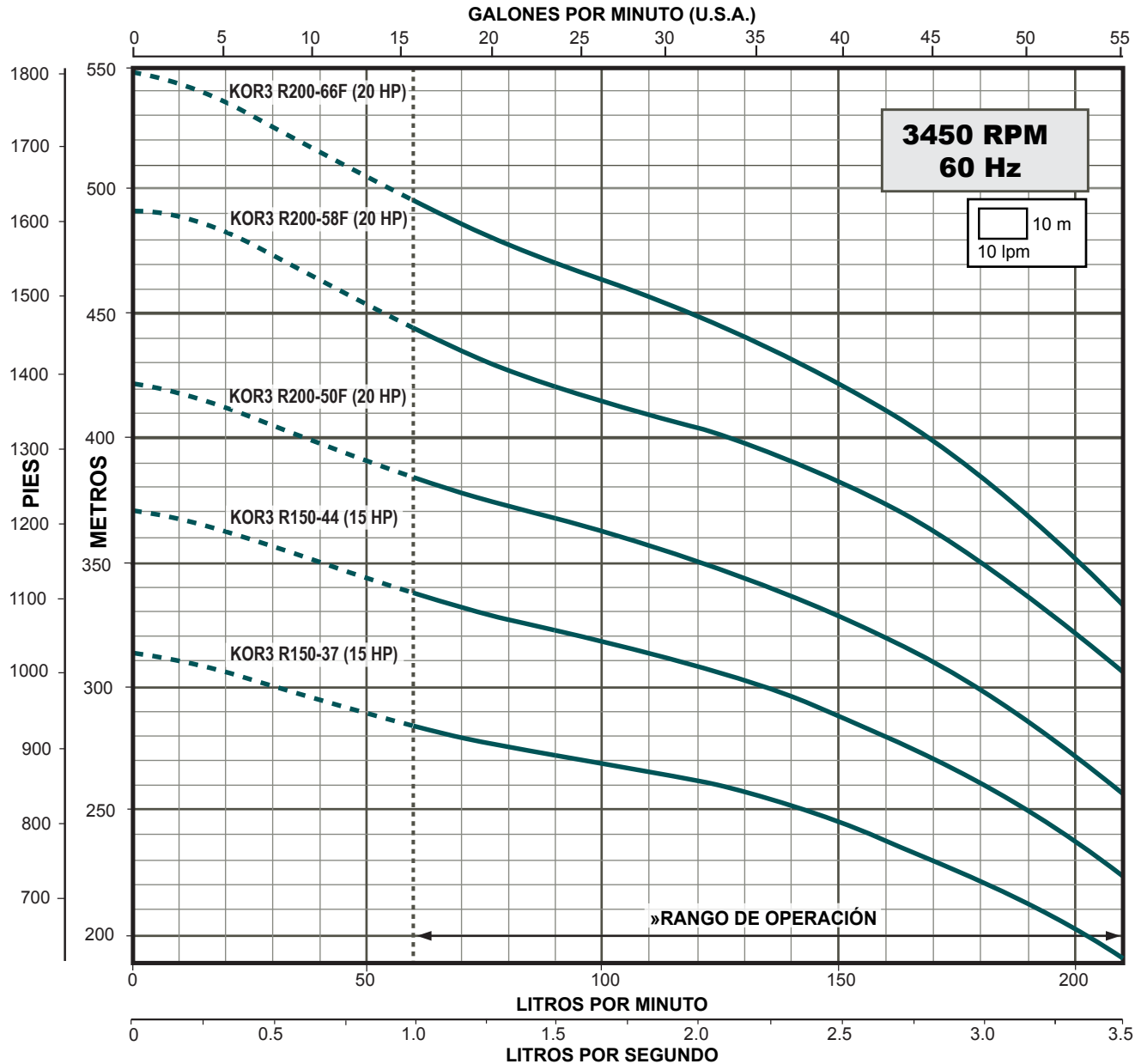

» Trabajar fuera del rango de operación ocasiona alto consumo de energía y daño mecánico en la motobomba.



# SERIE KOR 4.5

Gasto nominal: 4.5 lps / 270 lpm / 71 gpm

Rango de flujo: 2.3 a 5.8 lps / 140 a 350 lpm / 36.4 a 91.9 gpm

CÓDIGO	HP NOMINAL	ADEME MÍNIMO RECOMENDADO (pulgadas)	RANGO DE CARGA (m) (mín.- máx.)	MÁXIMA EFICIENCIA	
				CARGA (m)	GASTO (lps/gpm)
KOR4.5 R20-3	2	4"	14 - 27	22	4.16 / 66
KOR4.5 R30-5	3		24 - 45	38	
KOR4.5 R50-8	5		42 - 72	61	
KOR4.5 R75-12	7.5		61 - 107	91	
KOR4.5 R75-12(6")	7.5	6"	61 - 107	91	
KOR4.5 R100-16	10	4"	83 - 145	123	
KOR4.5 R100-16(6")	10	6"	83 - 145	123	

**Notas:**

- En los modelos que al final tienen (6") significa que es el diámetro nominal de acoplamiento al motor.

**DIMENSIONES Y PESOS**

Fig.	CÓDIGO	A	B	C	kg
		pulgadas		mm	
1	KOR4.5 R20-3	3.86"	3.86"	375	3.7
	KOR4.5 R30-5			505	5.0
	KOR4.5 R50-8			700	7.0
	KOR4.5 R75-12			960	9.5
2	KOR4.5 R75-12(6")	5.39"	5.39"	960	12.1
1	KOR4.5 R100-16	3.86"	3.86"	1220	12.1
2	KOR4.5 R100-16(6")	5.39"	5.39"	1220	14

A = diámetro de la bomba + guardacable.

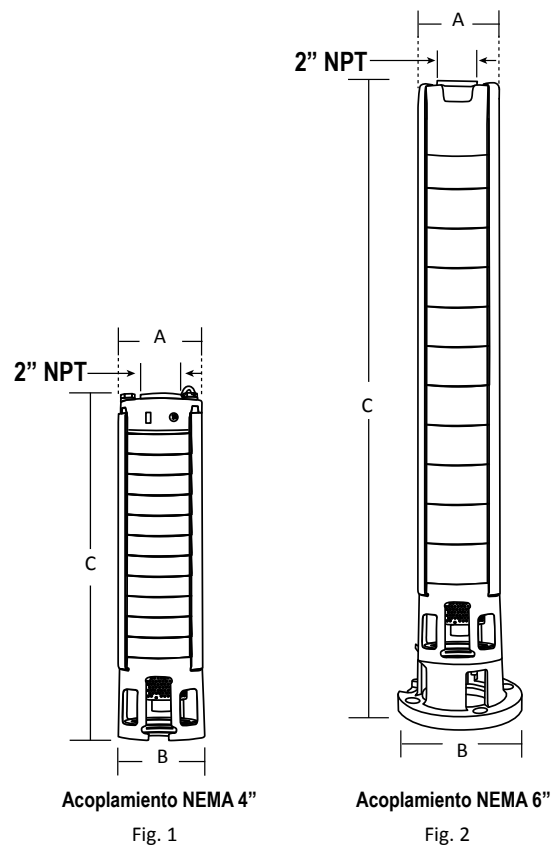

Especificaciones sujetas a cambio sin previo aviso.

**SERIE KOR4.5**

Descarga: 2" NPT

**4.5 Ips**

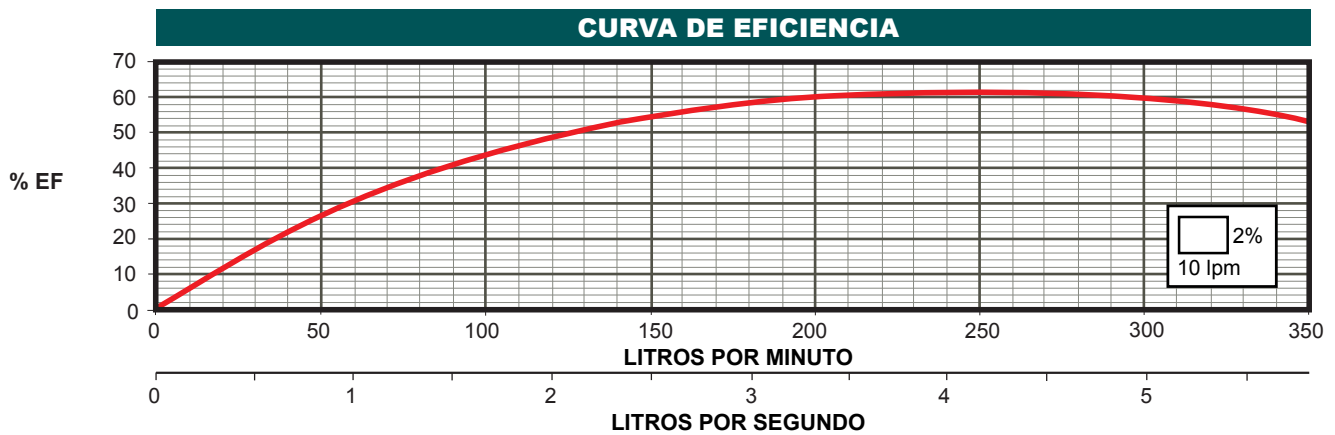
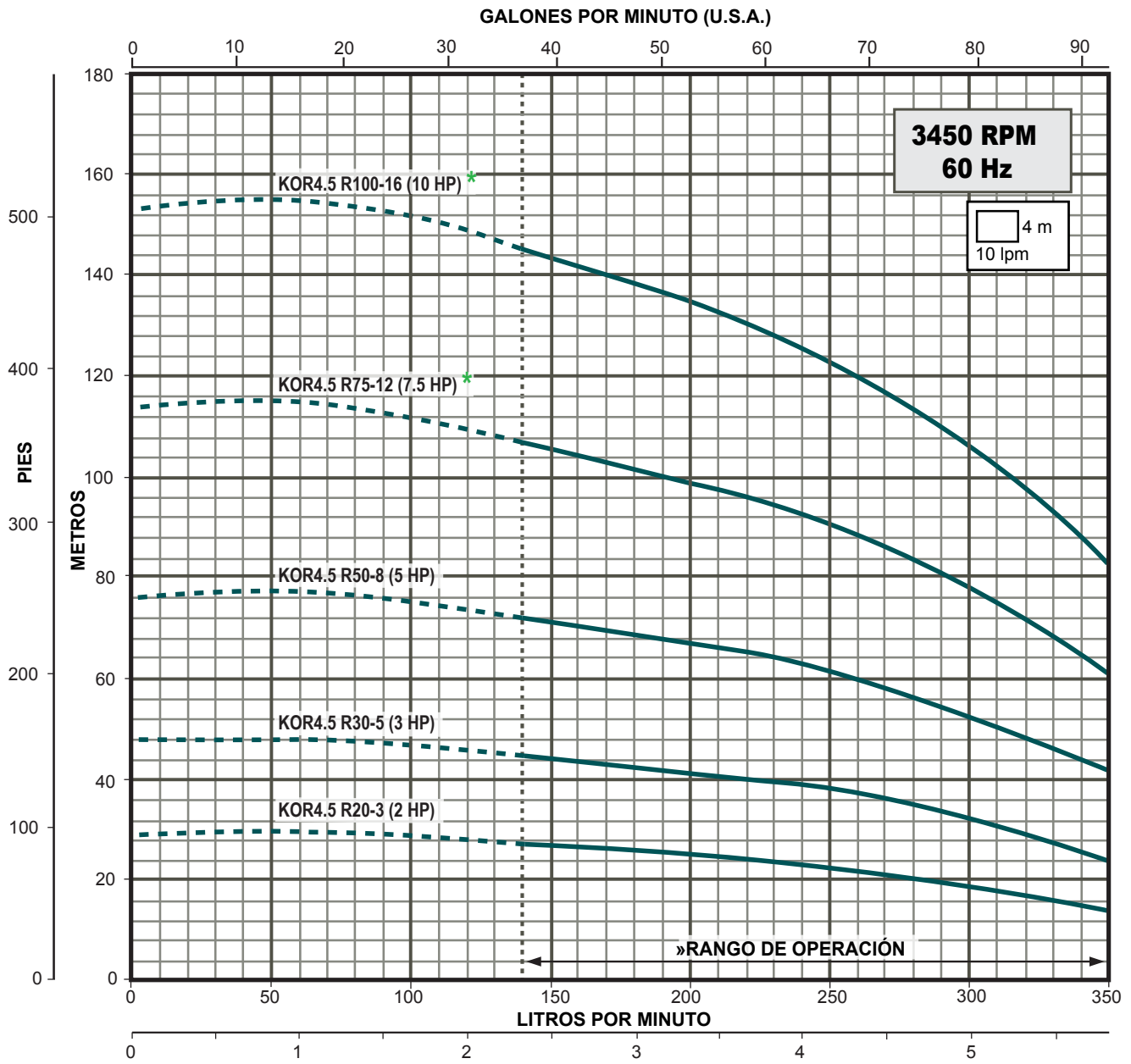

\* Disponible con acoplamiento para motor de 4" o 6".

» Trabajar fuera del rango de operación ocasiona alto consumo de energía y daño mecánico en la motobomba.

